



Axiale ventilator, in plat stalen frame, met plastic waaier die dynamisch gebalanceerd is, laag geluid niveau, met een zwarte polyester coating, ter bescherming van corrosie.

Motoren

Borstelloze EC motor met hoog rendement en laag verbruik, voeding 230V±10% 50/60Hz, IP44, met kogellagers en thermische bescherming. De snelheid is 100% instelbaar middels een potentiometer die is geplaatst in de elektrische box of via een externe controller, type REB-ECOWATT. Analoge input met een 0-10V extern signaal. Ze werken bij omgevingstemperaturen van -20 °C tot +50 °C.

Extra informatie

Luchtrichting: Motor over waaier.



Compact ontwerp.

Dit zeer compacte ontwerp zorgt voor een optimale luchtstroom en zeer laag geluidniveau.



Beschermd tegen corrosie

Montageplaat, motorsteun en beschermrooster beschermd met een cataforische en zwarte polyester coating. Roestvrijstalen schroeven.



Aansluit box IP65



Hoog-rendement "AMAX" waaier

Ontworpen om zeker te zijn van een optimale luchtstroom en zeer laag geluidsniveau. Gemaakt van polyamide verstrekt plastic.

AXIALE MUURVENTILATOR MET SIKKELBLADEN EN BUITENLOPERMOTOR

HXBR ECOWATT Series



TECHNISCHE GEGEVENS

Controleer vóór het tot stand brengen van een elektrische aansluiting of de spanning en de frequentie van het lichtnet overeenkomen met de technische gegevens op het typeplaatje.

Model	Stuurstroom Voltage (V)	Toerental (r.p.m.)	Maximale opgenomen vermogen (W)	Maximale opgenomen stroom (A)	Maximale capaciteit (m³/h)	Geluiddrukniveau gemeten* (dB(A))	Gewicht (kg)
HXBR-200 ECOWATT	10	2800	103	0,7	1.335	57	4
	8	2680	91	0,7	1.292	56	
	6	2110	46	0,3	1.025	50	
	4	1525	19	0,2	705	43	
HXBR-250 ECOWATT	10	2270	118	0,8	2.070	60	4,5
	8	1910	70	0,5	1.710	56	
	6	1520	37	0,3	1.360	51	
	4	1140	17	0,1	1.015	45	
HXBR-300 ECOWATT	10	1749	164	1,1	2.835	57	6
	8	1605	128	0,9	2.620	55	
	6	1325	74	0,5	2.155	49	
	4	1040	39	0,3	1.670	43	
HXBR-315 ECOWATT	10	1675	167	1,1	3.015	57	6
	8	1505	121	0,8	2.695	55	
	6	1190	63	0,4	2.160	50	
	4	885	29	0,2	1.590	42	
HXBR-355 ECOWATT	10	1550	184	1,2	3.640	60	8
	8	1420	141	0,9	3.330	58	
	6	1195	84	0,6	2.785	54	
	4	960	46	0,3	2.230	49	
HXBR-400 ECOWATT	10	1450	375	1,6	5.730	61	8,5
	8	1270	256	1,1	5.025	58	
	6	1035	144	0,6	4.140	53	
	4	784	70	0,3	3.095	48	
HXBR-450 ECOWATT	10	1250	352	1,5	6.440	61	9
	8	1120	254	1,1	5.780	58	
	6	920	146	0,6	4.740	53	
	4	725	77	0,4	3.760	48	

(* Geluiddruk is gemeten in vrije veld condities, op een afstand gelijk aan het equivalent van 3 maal de waaier diameter, met een minimum van 1,5 meter.

AFMETINGEN (mm)

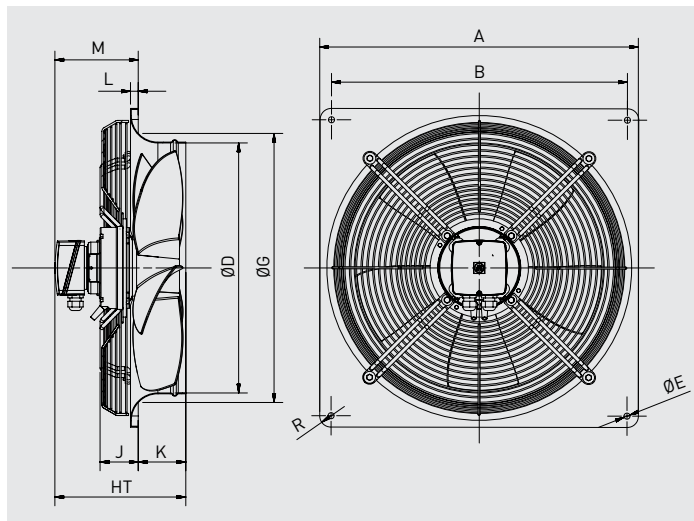

Modelo	A	B	D	E	G	HT	J	K	L	M	R
200	312	260	200	7	210	190	70	46	6	138	20
250	370	320	254	7	264	190	70	48	6	136	20
300	430	380	305	9	324	190	55	71	11	108	20
315	430	380	317	9	330	190	55	71	11	108	20
355	485	435	358	9	378	190	56	74	12	104	20
400	540	490	403	9	426	232	62	88	12	132	20
450	576	535	452	11	487	237	69	86	14	137	20

PRESTATIECURVES

- q_v : Luchtvolume in m^3/h en m^3/s .
- p_{sf} : statische druk in Pa.
- SFP: Specifiek vermogen $W/m^3/s$.
- P: Ogenomen vermogen in W.
- Meet categorie: A.
- Efficiency categorie: statisch.
- Ventilator rendement zonder toeren regeling.
- Ventilator getest zonder rooster.
- Luchtstroom data in overeenstemming met ISO 5801.
- Geluiddruk is gemeten in vrije veld condities, op een afstand gelijk aan het equivalent van 3 maal de waaier diameter, met een minimum van 1,5 meter.

- MC** Maatvoering categorie
- EC** Rendements categorie
- VSD** Snelheidsregeling: geleverd bij de ventilator
- SR** Specifieke ratio
- η [%]** Totaal rendement
- N** Rendement
- [kW]** Ogenomen vermogen
- [m^3/h]** Lucht volume
- [Pa]** Statische druk
- [RPM]** Snelheid

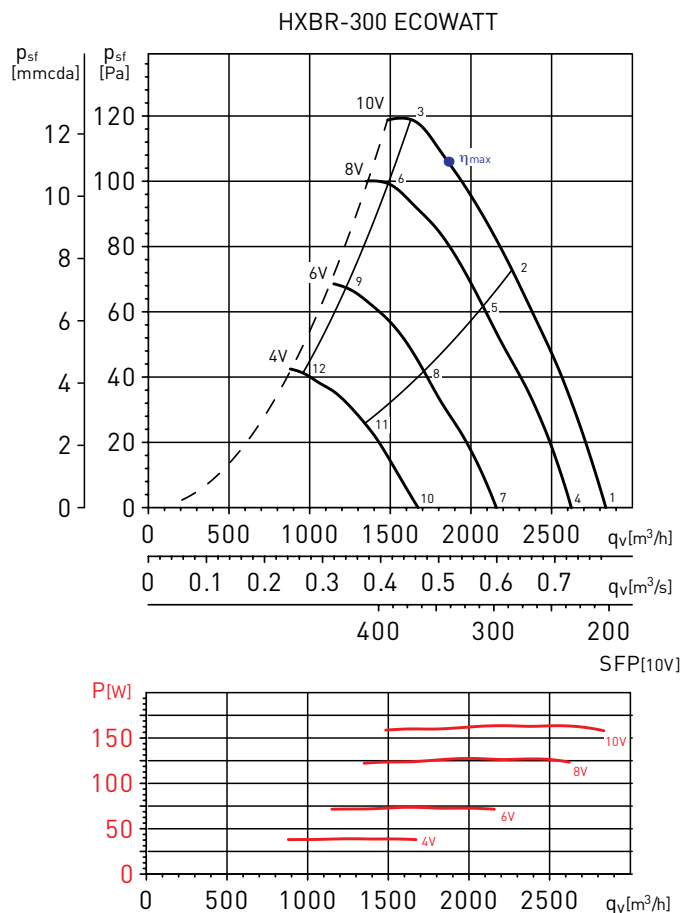

MC	EC	VSD	SR	η [%]	N	[kW]	[m^3/h]	[Pa]	[RPM]
A	Statisch	Ja	1	39,4	50,8	0,159	1.768	112	1748

PRESTATIECURVES

- q_v = Luchtvolume in m^3/h en m^3/s .
- p_{sf} = Statische druk in Pa.
- SFP: Specifiek ventilatorvermogen in $W/m^3/s$ (blauwe curves).
- Droge lucht bij $20\text{ }^\circ\text{C}$ en 760 mmHg .
- Gegevens over prestatievermogen in overeenstemming met ISO 5801 en AMCA 210-99 normen.

HXBR-200 ECOWATT

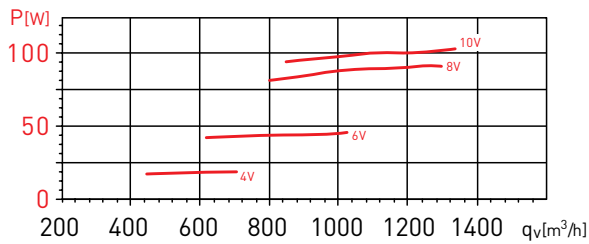
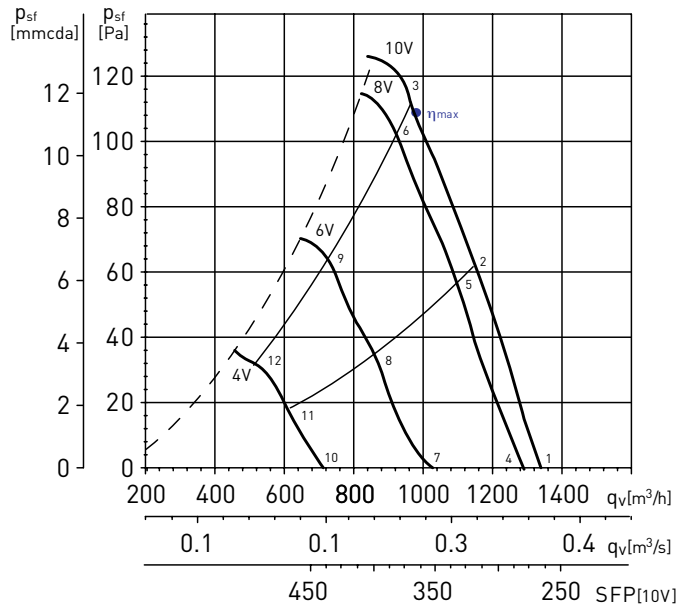

Geluidsvermogensspectra in dB(A)

Werkpunt		63	125	250	500	1.000	2.000	4.000	8.000	LwA
1	Inlaat	43	50	61	61	69	69	66	61	74
	Uitlaat	43	50	66	66	70	69	65	61	75
2	Inlaat	44	48	60	60	66	66	63	58	71
	Uitlaat	41	49	63	65	68	66	63	58	73
3	Inlaat	48	54	62	63	66	66	63	56	71
	Uitlaat	43	53	64	66	68	66	63	57	73
4	Inlaat	41	49	59	60	67	68	65	60	72
	Uitlaat	42	49	64	65	68	68	64	59	73
5	Inlaat	41	48	58	59	64	65	62	56	70
	Uitlaat	40	49	61	64	67	65	62	56	71
6	Inlaat	44	52	60	61	64	65	62	56	70
	Uitlaat	42	52	61	65	66	65	61	56	71
7	Inlaat	35	49	52	56	60	63	60	53	67
	Uitlaat	37	53	55	59	62	62	59	52	67
8	Inlaat	36	47	50	54	57	61	57	49	64
	Uitlaat	37	50	53	58	60	60	56	49	65
9	Inlaat	36	49	52	55	57	59	55	48	64
	Uitlaat	38	50	54	58	59	59	55	48	65
10	Inlaat	30	42	43	49	53	57	51	40	60
	Uitlaat	30	44	46	52	54	54	50	39	59
11	Inlaat	30	41	42	48	50	55	48	38	57
	Uitlaat	32	43	45	50	52	53	47	37	57
12	Inlaat	31	40	44	47	50	53	46	36	56
	Uitlaat	32	42	46	50	51	52	46	36	57

PRESTATIECURVES

- q_v = Luchtvolume in m^3/h en m^3/s .
- p_{sf} = Statische druk in Pa.
- SFP: Specifiek ventilatorvermogen in $W/m^3/s$ (blauwe curves).
- Droge lucht bij 20 °C en 760 mmHg.
- Gegevens over prestatievermogen in overeenstemming met ISO 5801 en AMCA 210-99 normen.

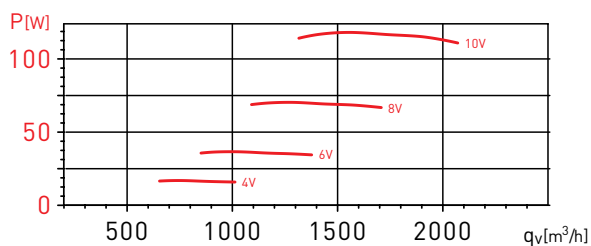
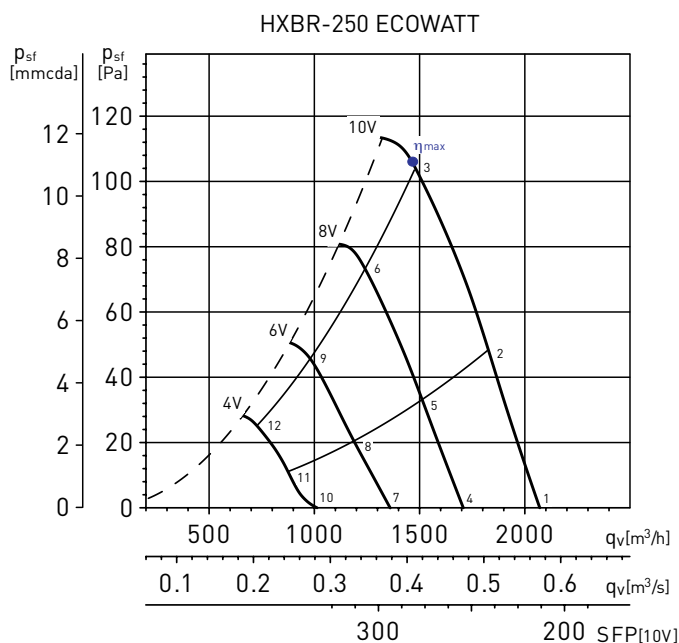

Geluidsvermogensspectra in dB(A)

Werkpunt		63	125	250	500	1.000	2.000	4.000	8.000	LwA
1	Inlaat	39	52	59	67	69	70	67	59	75
	Uitlaat	48	54	60	68	70	69	66	59	75
2	Inlaat	40	51	59	64	69	69	66	58	74
	Uitlaat	44	52	59	65	69	68	65	58	74
3	Inlaat	42	55	60	64	68	67	63	56	72
	Uitlaat	43	52	59	64	68	66	61	55	72
4	Inlaat	36	51	54	63	65	66	63	54	71
	Uitlaat	43	51	56	63	65	65	62	53	70
5	Inlaat	37	50	54	61	65	66	62	53	70
	Uitlaat	39	52	56	62	65	64	61	53	70
6	Inlaat	38	52	55	59	63	63	58	50	68
	Uitlaat	38	51	55	60	63	61	56	49	67
7	Inlaat	34	45	52	57	59	62	56	45	65
	Uitlaat	36	46	52	57	59	59	55	45	64
8	Inlaat	34	46	51	56	59	62	56	45	65
	Uitlaat	35	48	50	56	59	59	55	45	64
9	Inlaat	36	48	51	55	58	60	52	43	64
	Uitlaat	37	46	51	55	57	56	50	41	61
10	Inlaat	31	39	50	51	56	58	47	34	61
	Uitlaat	32	41	46	50	52	52	46	33	57
11	Inlaat	31	38	48	50	54	56	46	32	59
	Uitlaat	32	40	44	49	52	51	45	32	56
12	Inlaat	36	43	49	50	54	56	44	32	60
	Uitlaat	34	39	45	48	50	48	41	29	54

AXIALE MUURVENTILATOR MET SIKKELBLADEN EN BUITENLOPERMOTOR

HXBR ECOWATT Series



PRESTATIECURVES

- q_v = Luchtvolume in m^3/h en m^3/s .
- p_{sf} = Statische druk in Pa.
- SFP: Specifiek ventilatorvermogen in $W/m^3/s$ (blauwe curves).
- Droge lucht bij 20 °C en 760 mmHg.
- Gegevens over prestatievermogen in overeenstemming met ISO 5801 en AMCA 210-99 normen.

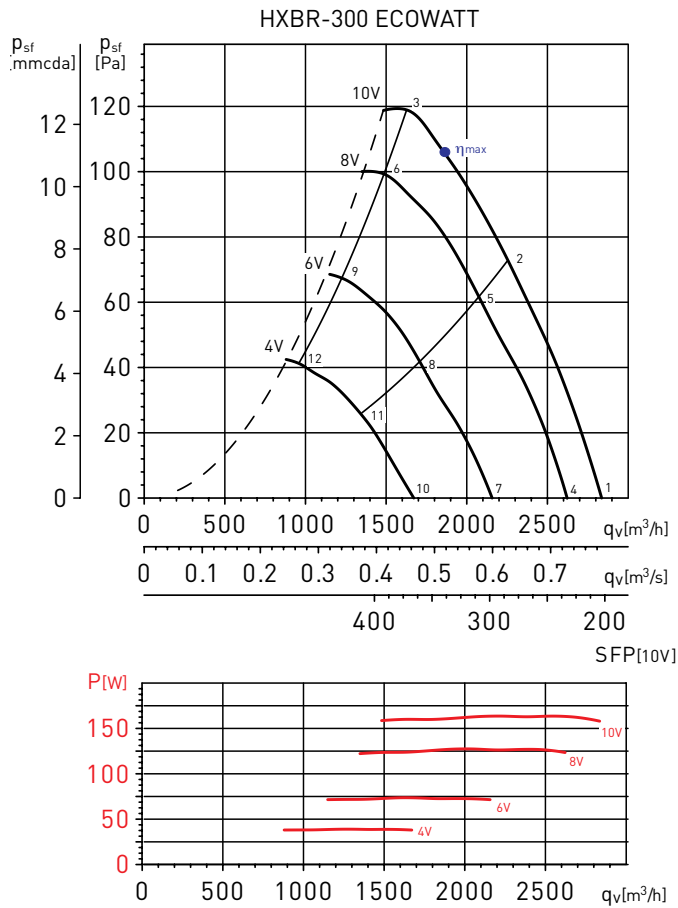

Geluidsvermogensspectra in dB(A)

Werkpunt		63	125	250	500	1.000	2.000	4.000	8.000	LwA
1	Inlaat	36	56	56	66	69	70	66	56	75
	Uitlaat	47	61	60	69	69	69	67	58	75
2	Inlaat	42	54	53	62	65	64	62	54	70
	Uitlaat	42	59	58	65	66	64	62	55	71
3	Inlaat	54	57	61	65	67	67	63	54	72
	Uitlaat	50	58	60	65	67	65	62	54	72
4	Inlaat	35	52	54	64	67	68	64	53	72
	Uitlaat	48	57	57	67	68	68	65	55	73
5	Inlaat	40	51	51	60	63	63	60	51	68
	Uitlaat	40	55	55	63	63	62	60	53	69
6	Inlaat	49	53	55	60	63	63	59	51	68
	Uitlaat	49	55	58	63	65	64	60	52	70
7	Inlaat	33	45	53	59	63	64	59	46	68
	Uitlaat	41	50	55	61	63	64	59	48	68
8	Inlaat	36	43	49	54	58	59	55	44	63
	Uitlaat	36	48	52	56	57	58	54	45	63
9	Inlaat	44	47	50	54	57	57	53	44	62
	Uitlaat	44	49	53	57	59	58	54	45	64
10	Inlaat	33	39	48	53	57	58	51	36	62
	Uitlaat	38	41	51	54	57	58	51	38	62
11	Inlaat	32	37	43	47	51	52	46	32	56
	Uitlaat	37	40	46	49	51	52	46	34	57
12	Inlaat	37	41	45	48	52	52	45	33	56
	Uitlaat	38	43	48	50	53	53	46	34	58

MC	EC	VSD	SR	η [%]	N	[kW]	[m^3/h]	[Pa]	[RPM]
A	Statisch	Ja	1	39,4	50,8	0,159	1768	112	1748

PRESTATIECURVES

- q_v = Luchtvolume in m^3/h en m^3/s .
- p_{sf} = Statische druk in Pa.
- SFP: Specifiek ventilatorvermogen in $W/m^3/s$ (blauwe curves).
- Droge lucht bij $20\text{ }^\circ\text{C}$ en 760 mmHg .
- Gegevens over prestatievermogen in overeenstemming met ISO 5801 en AMCA 210-99 normen.

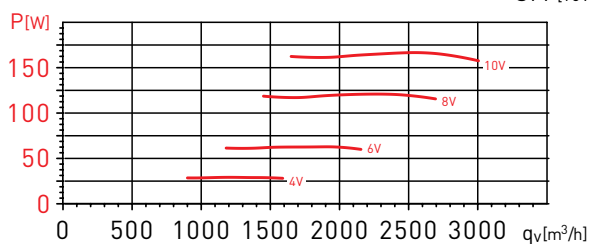
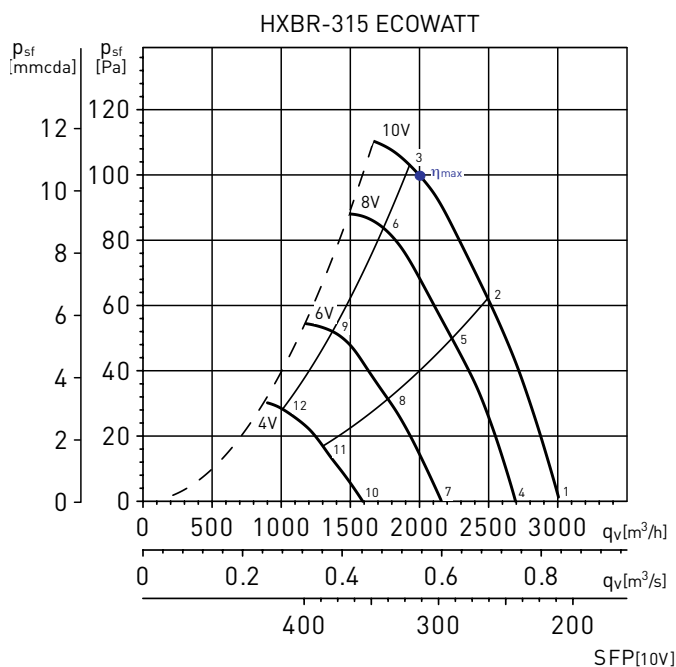

Geluidsvermogensspectra in dB(A)

Werkpunt		63	125	250	500	1.000	2.000	4.000	8.000	LwA
1	Inlaat	39	61	58	66	69	69	65	55	74
	Uitlaat	48	63	59	67	68	68	65	56	74
2	Inlaat	40	57	58	64	66	66	62	54	71
	Uitlaat	42	58	61	65	66	65	61	53	71
3	Inlaat	49	58	62	65	67	66	61	53	72
	Uitlaat	48	60	62	66	67	65	60	53	72
4	Inlaat	39	59	55	62	65	66	62	51	71
	Uitlaat	45	61	58	64	66	66	62	52	71
5	Inlaat	40	55	55	62	63	63	60	50	69
	Uitlaat	40	57	58	63	63	62	58	50	69
6	Inlaat	47	55	58	63	64	63	58	49	69
	Uitlaat	46	57	59	63	64	62	57	49	69
7	Inlaat	38	52	55	57	61	62	56	44	66
	Uitlaat	38	52	54	58	60	61	55	44	66
8	Inlaat	38	49	52	57	58	59	54	42	64
	Uitlaat	37	49	53	56	57	57	52	41	63
9	Inlaat	41	49	53	56	57	57	51	41	62
	Uitlaat	41	51	54	56	57	56	50	40	62
10	Inlaat	43	40	47	48	53	53	44	30	57
	Uitlaat	44	41	47	49	53	53	44	31	57
11	Inlaat	38	42	46	46	51	52	43	30	56
	Uitlaat	39	42	46	48	50	51	42	29	55
12	Inlaat	38	42	45	46	49	48	40	29	54
	Uitlaat	40	43	46	47	49	48	40	28	54

MC	EC	VSD	SR	η [%]	N	[kW]	[m^3/h]	[Pa]	[RPM]
A	Statisch	Ja	1	39,2	50,5	0,162	1.984	101	1673

AXIALE MUURVENTILATOR MET SIKKELBLADEN EN BUITENLOPERMOTOR

HXBR ECOWATT Series



PRESTATIECURVES

- q_v = Luchtvolume in m^3/h en m^3/s .
- p_{sf} = Statische druk in Pa.
- SFP: Specifiek ventilatorvermogen in $W/m^3/s$ (blauwe curves).
- Droge lucht bij 20 °C en 760 mmHg.
- Gegevens over prestatievermogen in overeenstemming met ISO 5801 en AMCA 210-99 normen.

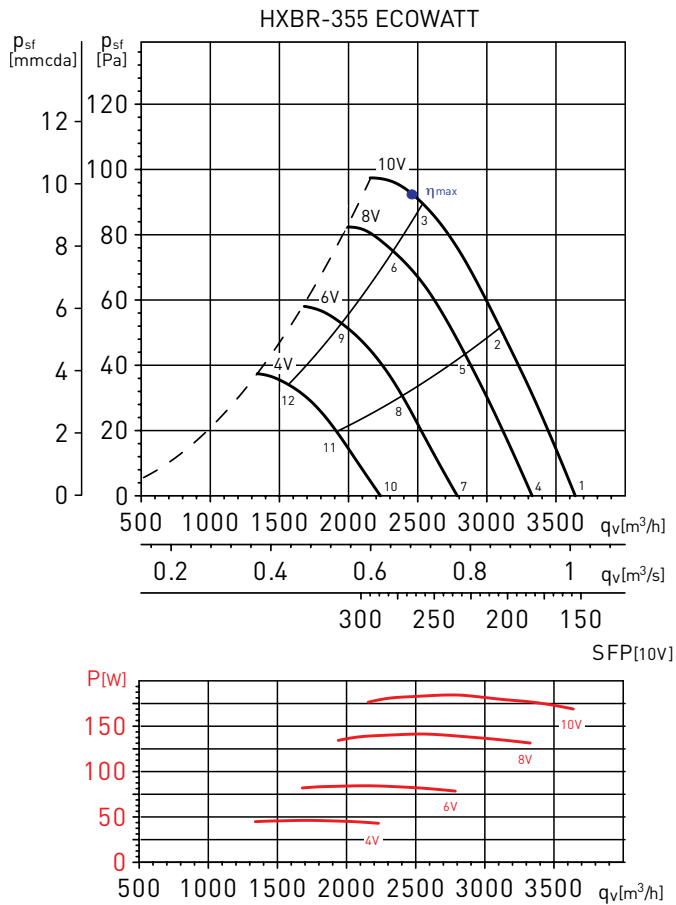

Geluidsvermogensspectra in dB(A)

Werkpunt		63	125	250	500	1.000	2.000	4.000	8.000	LwA
1	Inlaat	41	63	61	68	71	72	68	58	77
	Uitlaat	56	60	61	70	72	71	68	60	77
2	Inlaat	42	60	59	65	68	69	66	57	74
	Uitlaat	45	57	59	67	70	69	67	59	75
3	Inlaat	45	60	61	64	66	68	65	56	73
	Uitlaat	44	56	60	64	66	67	66	58	72
4	Inlaat	40	60	61	67	69	70	66	55	75
	Uitlaat	54	57	59	67	70	69	66	57	75
5	Inlaat	41	58	59	63	66	68	65	55	72
	Uitlaat	50	58	64	65	67	67	63	54	73
6	Inlaat	45	57	60	62	65	67	63	54	71
	Uitlaat	46	55	60	63	65	66	63	55	71
7	Inlaat	40	55	58	62	65	66	61	49	70
	Uitlaat	46	51	57	63	65	65	61	50	70
8	Inlaat	42	53	55	59	62	64	60	48	68
	Uitlaat	43	50	55	62	63	64	61	50	69
9	Inlaat	39	53	56	56	60	63	58	48	67
	Uitlaat	41	48	55	58	61	63	59	49	67
10	Inlaat	49	46	53	56	59	61	54	41	65
	Uitlaat	44	43	53	56	59	60	54	42	64
11	Inlaat	47	44	49	54	58	60	52	39	63
	Uitlaat	44	44	53	56	58	59	54	42	64
12	Inlaat	47	43	48	50	56	58	50	38	61
	Uitlaat	42	44	49	52	55	58	52	40	61

MC	EC	VSD	SR	η [%]	N	[kW]	[m^3/h]	[Pa]	[RPM]
A	Statisch	Ja	1	39,4	50,4	0,182	2.457	93	1549

AXIALE MUURVENTILATOR MET SIKKELBLADEN EN BUITENLOPERMOTOR

HXBR ECOWATT Series



PRESTATIECURVES

- q_v = Luchtvolume in m^3/h en m^3/s .
- p_{sf} = Statische druk in Pa.
- SFP: Specifiek ventilatorvermogen in $W/m^3/s$ (blauwe curves).
- Droge lucht bij 20 °C en 760 mmHg.
- Gegevens over prestatievermogen in overeenstemming met ISO 5801 en AMCA 210-99 normen.

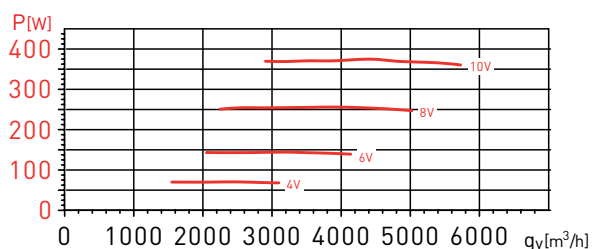
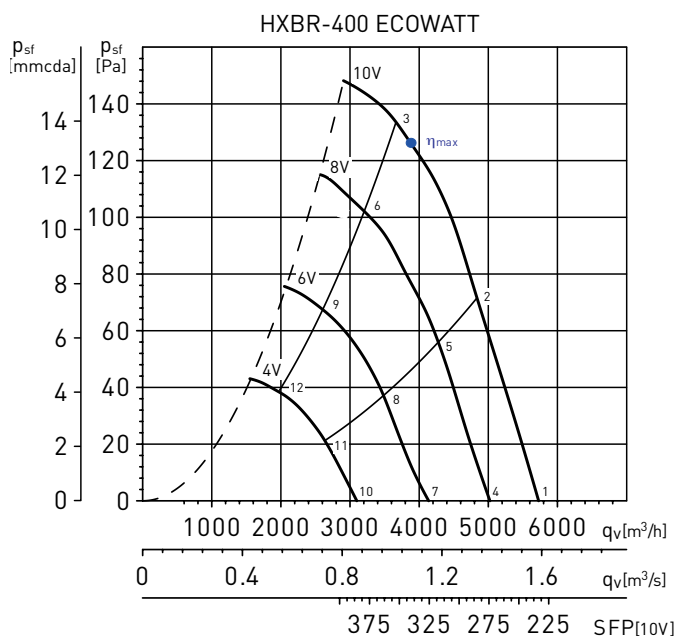

Geluidsvermogensspectra in dB(A)

Werkpunt		63	125	250	500	1.000	2.000	4.000	8.000	LwA
1	Inlaat	46	57	60	68	73	71	67	59	76
	Uitlaat	65	65	65	71	72	70	67	60	77
2	Inlaat	42	55	59	66	71	70	67	59	75
	Uitlaat	54	58	63	69	71	69	67	59	75
3	Inlaat	53	55	61	64	68	68	65	59	73
	Uitlaat	55	58	65	68	70	68	66	59	75
4	Inlaat	43	54	58	65	69	68	63	55	73
	Uitlaat	59	61	63	67	69	67	63	56	74
5	Inlaat	40	52	56	63	67	67	63	54	72
	Uitlaat	48	54	61	65	67	66	63	55	72
6	Inlaat	50	52	57	61	65	66	62	55	70
	Uitlaat	49	54	61	64	66	66	63	55	72
7	Inlaat	49	48	54	60	64	63	58	48	68
	Uitlaat	54	54	58	61	64	62	58	48	69
8	Inlaat	44	45	51	58	62	62	58	47	67
	Uitlaat	45	49	56	59	63	62	58	48	67
9	Inlaat	46	49	53	57	61	61	57	47	66
	Uitlaat	43	49	56	58	62	62	58	48	67
10	Inlaat	37	41	55	54	58	56	49	38	62
	Uitlaat	44	45	54	55	58	56	49	39	62
11	Inlaat	35	39	55	52	57	56	49	38	62
	Uitlaat	38	41	52	53	57	56	50	38	61
12	Inlaat	36	41	55	52	56	55	49	38	61
	Uitlaat	38	44	52	53	58	56	49	38	61

MC	EC	VSD	SR	η [%]	N	[kW]	[m^3/h]	[Pa]	[RPM]
A	Statisch	Ja	1	41	50,1	0,37	3.771	130	1449

PRESTATIECURVES

- q_v = Luchtvolume in m^3/h en m^3/s .
- p_{sf} = Statische druk in Pa.
- SFP: Specifiek ventilatorvermogen in $W/m^3/s$ (blauwe curves).
- Droge lucht bij 20 °C en 760 mmHg.
- Gegevens over prestatievermogen in overeenstemming met ISO 5801 en AMCA 210-99 normen.

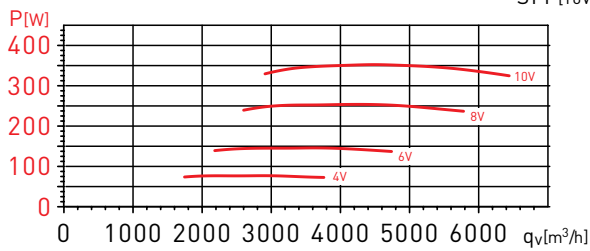
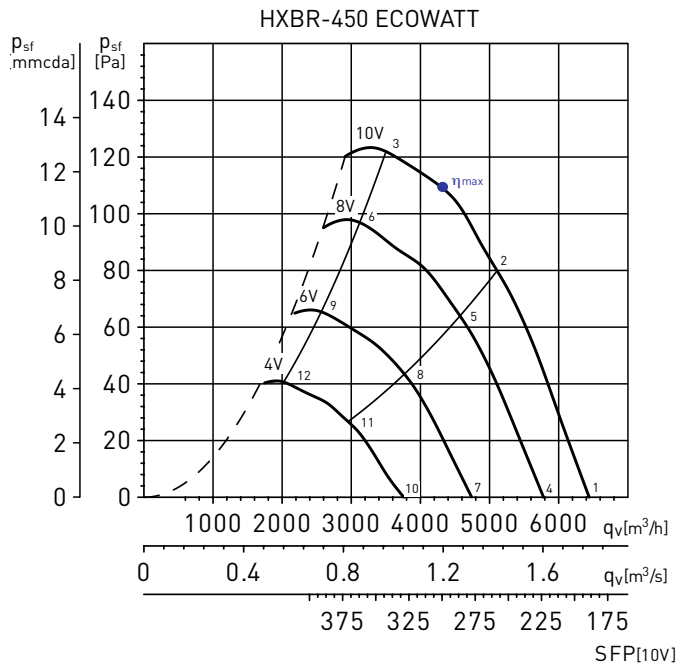

Geluidsvermogensspectra in dB(A)

Werkpunt		63	125	250	500	1.000	2.000	4.000	8.000	LwA
1	Inlaat	46	57	60	68	73	71	67	59	76
	Uitlaat	65	65	65	71	72	70	67	60	77
2	Inlaat	42	55	59	66	71	70	67	59	75
	Uitlaat	54	58	63	69	71	69	67	59	75
3	Inlaat	53	55	61	64	68	68	65	59	73
	Uitlaat	55	58	65	68	70	68	66	59	75
4	Inlaat	43	54	58	65	69	68	63	55	73
	Uitlaat	59	61	63	67	69	67	63	56	74
5	Inlaat	40	52	56	63	67	67	63	54	72
	Uitlaat	48	54	61	65	67	66	63	55	72
6	Inlaat	50	52	57	61	65	66	62	55	70
	Uitlaat	49	54	61	64	66	66	63	55	72
7	Inlaat	49	48	54	60	64	63	58	48	68
	Uitlaat	54	54	58	61	64	62	58	48	69
8	Inlaat	44	45	51	58	62	62	58	47	67
	Uitlaat	45	49	56	59	63	62	58	48	67
9	Inlaat	46	49	53	57	61	61	57	47	66
	Uitlaat	43	49	56	58	62	62	58	48	67
10	Inlaat	37	41	55	54	58	56	49	38	62
	Uitlaat	44	45	54	55	58	56	49	39	62
11	Inlaat	35	39	55	52	57	56	49	38	62
	Uitlaat	38	41	52	53	57	56	50	38	61
12	Inlaat	36	41	55	52	56	55	49	38	61
	Uitlaat	38	44	52	53	58	56	49	38	61

MC	EC	VSD	SR	η [%]	N	[kW]	[m^3/h]	[Pa]	[RPM]
A	Statisch	Ja	1	41,9	51,1	0,352	4.370	108	1249

MONTAGE ACCESSOIRES

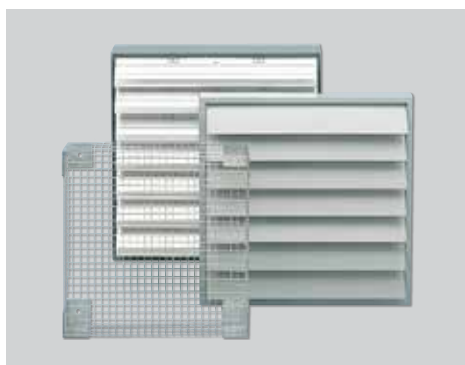

Model	Beschermerooster	Zelfsluitende jaloeziekleppen	
		Kunststof	Aluminium
200	DEF-250 D	PER-200 W	PER-250 CR
250	DEF-250 D	PER-250 W	PER-250 CR
300	DEF-325 D	PER-355 W	PER-250 CR
315	DEF-325 D	PER-355 W	PER-355 CR
355	DEF-375 D	PER-355 W	PER-355 CR
400	DEF-450 D	PER-400 W	PER-400 CR
450	DEF-450 D	PER-450 W	PER-450 CR

ELEKTRISCHE ACCESSOIRES



REB-ECOWATT
 Enkefasige elektronische toerentalregelaars.



CONTROL ECOWATT BASIC
 Snelheid instelling en enkel fase ON/OFF.



CONTROL ECOWATT
 Regeleenheid met functies voor COP/VAV/MIN-MAX



CPFL
 Aanwezigheidsmelder.



SC02-A
 CO2 en temperatuursensor.
SC02-AD
 CO2 en temperatuursensor met display.
SCHT-AD
 CO2, CO2-sensor, temperatuur en relatieve luchtvochtigheid met display.



TDP-S
 Druk sensor zonder display.
TDP-D
 Druk sensor met een display.
TDP-PI
 Druk sensor met een display.